

# 882

## Pocket Frame Hardware Herrajes para marco de puerta corrediza Matériel pour cadre de porte dissimulée

### ASSEMBLY AND INSTALLATION INSTRUCTIONS INSTRUCCIONES DE ENSEMBLE E INSTALACIÓN INSTRUCTION D'ASSEMBLAGE ET D'INSTALLATION

These frames will accommodate the following doors.  
Estos marcos acomodarán las siguientes puertas.  
Ces cadres accepteront les portes suivantes.

DOOR HEIGHT ALTURA DE LA PUERTA HAUTEUR DE PORTE	DOOR WIDTH ANCHO DE LA PUERTA LARGEUR DE PORTE	DOOR WEIGHT PESO DE LA PUERTA POIDS DE PORTE
PDF150N/882 6'8" (203,2 cm)	2'0" - 3' 0" (60,9 - 91,4 cm)	150 lb. (68 kg)

#### FULL KIT INCLUDES · EL CONJUNTO COMPLETO INCLUYE · UN ENSEMBLE COMPLET COMPREND:

(1) Header and Track Assembly · Ensamble de cabecero y carril  
Assemblage de la partie supérieure et de rail  
& (4) Jamb Stiffeners · Refuerzos de jamba  
· Renforcements de jambage

(2) Floor Brackets · Soportes de piso  
· Supports au sol  
& (1) Door Guide Set · Juego de guía de la puerta  
· Jeu de guides de porte

(2) Snap-in Door Plates · Placas de puerta de  
encaje rápido · Plaques de porte emboîtables  
& (2) Snap-in Hangers · Colgador de encaje  
rápido · Dispositif ded suspension

(1) Bumper · Tope · Butoir  
& (1) Wrench · Llave · Clé

#### WITH FASTENERS · CON SUJET ADORES · AVEC FIXATIONS

(4) 1-1/4" (3,18 cm) Screws · Tornillos · Vis	(4) 1-1/2" (3,81 cm) Screws · Tornillos · Vis	(3) 1" (2,54 cm) Screws · Tornillos · Vis
(3) 5/8" (1,59 cm) Screw · Tornillos · Vis	(18) 2" (5,08 cm) Nails · Clavos · Ongles	

Bi-parting Bracket applications requires PDF250-05 Bi-parting Bracket (not included)  
Los usos de soporte de doble partición requiere el soporte de doble partición PDF250-05  
(no es incluido)

Les applications à supports se séparant demandent des supports se séparants  
PDF250-05 (pas compris)

DOOR PUERTA PORTE	A	A Bi-parting Bracket Porte Soporte de doble partición Support se séparant	B
6'8"	84-1/2" (214,6 cm)	83-1/2" (212,1 cm)	80-1/8" (203,5 cm)

### STEP · PASO · ÉTAPE 1

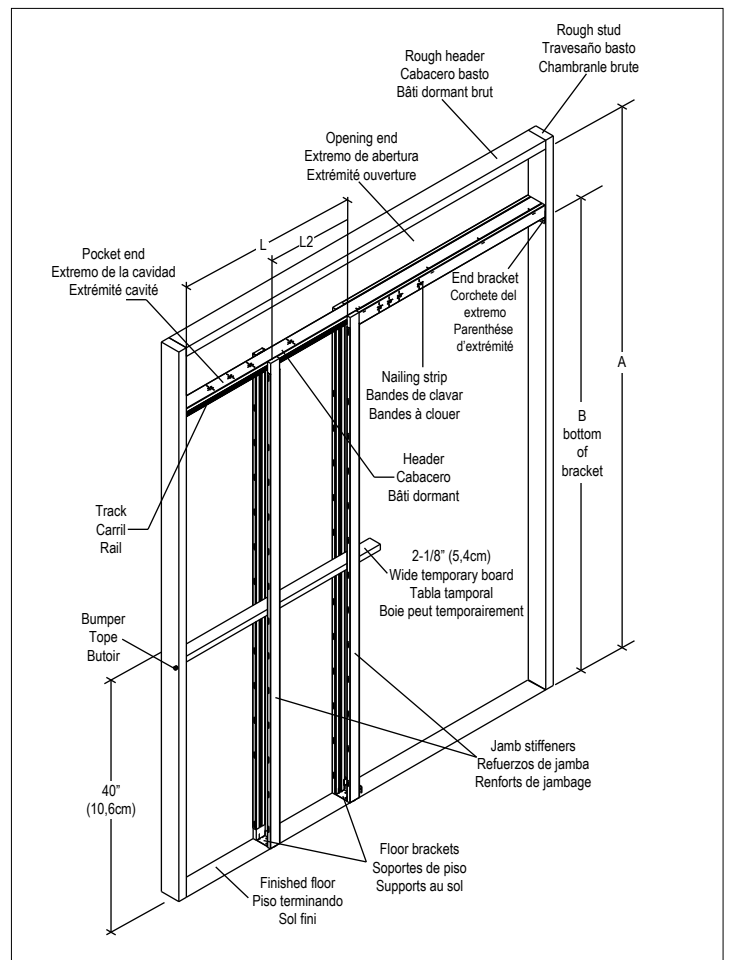

Prepare rough opening. Finished Floor to Rough Header height should be a minimum of (A) See Table and Figure 1. Determine width of rough opening by multiplying door width by 2 and adding 1-1/4" (31,8 mm).

Example: For a 30" (76,2 cm) wide door, the rough door opening width is  $(30" \times 2) + 1-1/4" = 61-1/4"$ .  $(66,2 \text{ cm} \times 2) + 31,8 \text{ mm} = 155,58 \text{ cm}$ .

Prepare la abertura basta. La altura desde el piso terminado hasta el cabecero basto deberá tener un mínimo de (A) (vea la tabla y la figura 1.) Determine el ancho de la abertura basta multiplicando el ancho de la puerta por 2 y sumándole 1-1/4" (31,8 mm).

Ejemplo: Para una puerta de 30" (76,2 cm) de ancho, la ab  $(30" \times 2) + 1-1/4" = 61-1/4"$ .  $(66,2 \text{ cm} \times 2) + 31,8 \text{ mm} = 155,58 \text{ cm}$ .

Préparez l'ouverture grossière. La hauteur du sol fini au bâti dormant brut devrait être au minimum de (A) (voyez le tableau et la figure 1.) Déterminez la largeur de l'ouverture grossière en multipliant la largeur de la porte par 2 et ajoutant 1-1/4" (31,8 mm).

Exemple: Pour une porte de 30" (76,2 cm) de ancho, la ab  $(30" \times 2) + 1-1/4" = 61-1/4"$ .  $(66,2 \text{ cm} \times 2) + 31,8 \text{ mm} = 155,58 \text{ cm}$ .

## STEP · PASO · ÉTAPE 2

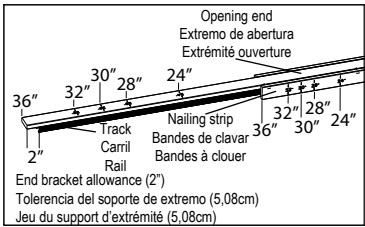

NOTE: Header assembly premarked Door width. Header markings accommodate inside Trim of Pocket.  
 NOTA: Ensemble de cabecero Premarcado al ancho de la puerta. Las marcas del cabecero acomodan la moldura del agujero.  
 REMARQUE: L'assemblage de partie supérieure détermine la largeur de al porte. Les marques de la partie supérieure

conviennent à la bordure intérieure de la cavité.

### CUT HEADER ASSEMBLY

The Header assembly does not require cutting if your Door panel width is 36" (91 cm) for a PDF150N/882 Packet Frame. For shorter widths, cut Header assembly as follows.

- Determine width of Door. Cut Nailing Strip at the premarked size indicators. If your Door does not correspond with premarked sizes (go to Step 3).
- Cut Track 2" shorter than Header to allow for end Bracket.

### CORTE DEL ENSAMBLE DE CABECERO

El ensamble de cabecero no necesita ser cortado si la puerta es de 91 cm (36 pul.) para el marco de puerta PDF150N/882. Para anchos inferiores, corte el ensamble de cabecero de la cabecero de la forma siguiente.

- Determine el ancho de la puerta. Corte la moldura de clavar por los indicadores de tamaño premarcados. Si su puerta no corresponde con los tamaño premarcados, (Siga al paso 3).
- Corte el carril 5,08 cm más corto que el cabecero para dejar holgura para el extremo del soporte.

### COUPEZ L'ASSEMBLAGE DE LA PARTIE SUPÉRIEURE

Il n'est pas nécessaire de couper l'assemblage de la partie supérieure si la largeur di panneau de votre porte est de 91 cm (36 po) pour un cadre de porte dissimulée PDF150N/882. Pour des largeurs inférieures, coupez l'assemblage de la partie supérieure comme suivant.

- Déterminez la largeur de la porte. Coupez la bande à clouer au niveau des indicateurs de taille. Si votre porte ne correspond pas aux tailles marquées, passez à l'étape 3.
- Coupez le rail de 5 cm (2 po) plus court que la partie supérieure afin de prévoir un espace pour le support d'extrémité.

## STEP · PASO · ÉTAPE 3

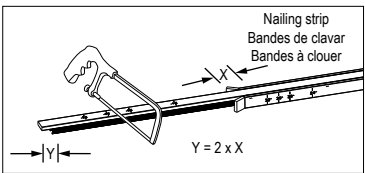

### FOR ODD SIZE DOORS

- Cut the nailing strips to the size of the door panel width plus 1-1/8" (2,86 cm). Cut and remove excess strip "X" from the middle of the assembly, not from the end.
- At the other end, cut header "Y" to remove twice the amount of "X" in step "A". Cut the

track 2" (5,08 cm) shorter than the header.

### FOR EXAMPLE:

For a 26" (66,04 cm) door

- Nailing Strip is cut to 27-1/8" (68,9 cm)
- Excess Nailing Strip "X" is 10" (25,4 cm)
- Excess Header "Y" is 20" (50,8 cm)
- Cut Track 2" (5,08 cm) shorter

### PARA PUERTAS DETAMAÑO IRREGULAR

- Corte la tira de clavar al tamaño de el ancho de el panel de la puerta añadiendo 1-1/8" (2,86 cm). Corte y remueva el exceso de tira "X" de el medio del montaje, no de el extremo.
- Al otro extremo, corte la cabecera "Y" para remover dos veces la cantidad de "X" en el paso "A". Corte la pista de 2" (5,08 cm) más corta que la cabecera.

### EJEMPLO:

Para una puerta de 26" (66,04 cm)

- Tira de clavar cortada a 27-1/8" (68,9 cm)
- Exceso de la tira de clavar "X" es 10" (25,4 cm)
- Exceso de la cabecera "Y" es 20" (50,8 cm)
- Corte la pista 2" (5,08 cm) más corta

### POUR LES PORTES DÉTAILLÉES ANORMALES

- Coupez les bandes à clouer à la taille de la largeur du panneau de porte, plus 2,86 cm (1-1/8 po). Coupez et retirez l'excès de la bande "X" du milieu de l'assemblage, pas de l'extrémité.

- À l'autre extrémité, coupez la partie supérieure "Y" pour enlever deux fois la quantité "X" de l'étape A. Coupez le rail de 5,08 cm (2 po) plus court que la partie supérieure.

### EXEMPLE:

Pour une porte de 66,04 cm (26 po)

- La bande à clouer est coupée à 68,9 cm (27-1/8 po)
- L'excès de la bande à clouer "X" est de 25,4 cm (10 po)
- L'excès de la partie supérieure "Y" est de 50,8 cm (20 po)
- Coupez le rail de 5,08 cm (2 po) plus court

## STEP · PASO · ÉTAPE 4

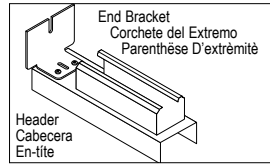

### INSTALL END BRACKET

Use 2-5/8" (1,6 cm) screws  
 INSTALACIÓN DEL SOPORTE DE EXTREMO  
 Utilice tornillos de 2-5/8" (1,6 cm)  
 INSTALLEZ LE SUPPORT D'EXTRÉMITÉ  
 Utilisez des vis de 2-5/8 po (1,6 cm)

## STEP · PASO · ÉTAPE 5

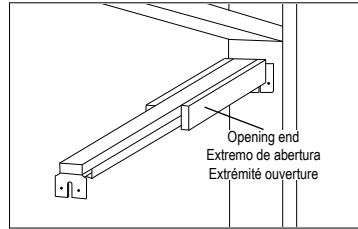

### INSTALL HEADER

Make a mark in opening Dimension "B" from the finished floor at both sides of the opening. (Chart in figure 1). Nail the bottom end Bracket Door closed side) at this mark. Lift Header Assembly to the mark on the opposite rough Jamb. Nail through center of the center of the slotted hole. The slot allows for the final height and level adjustment.

### INSTALE LA CABECERA

Haga una marca en la dimensión "B" del agujero desde el piso terminado a ambos lados del agujero. (Cuadro de la figura 1). Clave el soporte de extremo inferior (lado de la puerta cerrada) en esta marca. Levante el ensamble de cabecero a la marca ubicada en jamba basta opuesta. Clave por el centro del agujero alargado. El agujero alargado permite el ajuste de altura y nivelado finales.

### INSTALLEZ L'EN-TÎTE

Marquez chaque côté de l'ouverture à la dimension "B" à partir du sol fini. (Tableau de la figure 1). Clouez le bas du support d'extrémité (côté de la porte fermée) sur cette marque. Levez l'assemblage de la partie supérieure sur le jambage irrégulier opposé. Clouez-la par le centre du trou allongé. L'encoche sert au réglage final de la hauteur et de la mise à niveau.

Use 8 - 2" (5,08 cm) Nails

Use 8 - tornillos de 2" (5,08 cm)

Utilisez 8 clous de 5,08 cm (2 po).

## STEP · PASO · ÉTAPE 6

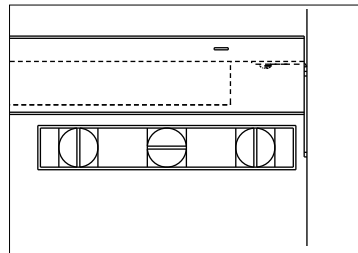

Level the Header Assembly at the correct height and nail End Bracket to Jamb.

Nivele el ensamble de cabecero a la altura correcta y clave el soporte de extremo en la jamba.

Mettez de niveau l'assemblage de la partie supérieure à la bonne hauteur et clouez le support d'extrémité sur le jambage.

## STEP · PASO · ÉTAPE 7

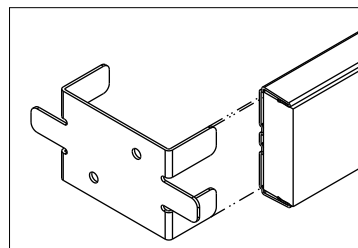

INSTALL FLOOR BRACKETS ON ONE SIDE OF JAMB.

Ensure wood is exposed as illustrated. INSTALE LOS SOPORTES DE PISO A UN LADO DE LA JAMBA.

Asegúrese de que la madera esté expuesta como se ilustra. INSTALLEZ LES SUPPORTS AU SOL D'UN CÔTÉ DU JAMBAGE.

Assurez-vous que le bois soit exposé come illustré.

Use 4 - 1-1/2" (3,81 cm) screws.

Use 4 - tornillos de 1-1/2" (3,81 cm).

Utilisez 4 vis de 3,81 cm (1-1/2 po).

## STEP · PASO · ÉTAPE 8

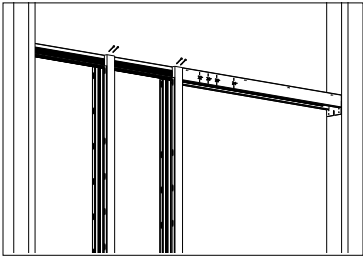

NOTE: Split Jambas are manufactured with a slight bow.  
 NOTA: Las jambas divididas fueron fabricadas con un leve arco.  
 REMARQUE: Les jambages divisés sont fabriqués avec un léger arc.  
**INSTALL SPLIT JAMB AND STUD**

Stand up split Jamb so extended wood strip is at the Header assembly and butts against nailing strip, with exposed wood side facing out on the drywall side. Tack the top, plumb the prongs and nail to opposite side of header assembly. Repeat procedure for split stud,

Jamb, then screw Bracket to the floor. Take remaining Split Jamb, slide onto Floor Bracket positioning it in the middle of pocket.

### INSTALE LA JAMBA DIVIDIDA Y EL PERNO

Levante la jamba dividida de modo que el bisel de madera quede en el ensamble de cabecera y quede contra el bisel de clavado, con el lado de madera expuesta de cara hacia afuera en el lado de la pirca (drywall). Clave la parte superior, coloque la jamba a plomo y luego atornille el soporte en el piso. Tome la otra jamba dividida, deslicela en las garras del soporte de piso y clávela en el lado opuesto al ensamble de cabecera. Repita el procedimiento para el paral dividido, colocándolo en la mitad del agujero.

### INSTALLEZ LES JAMBAGES ET LES MONTANTS DIVISÉS

Levez le jambage de façon à ce que la bande en bois allongée se trouve au niveau de l'assemblage de la partie supérieure et bute contre la bande à clouer, avec le côté exposé du bois orienté vers l'extérieur du côté mur de plâtre. Clouez le haut, mettez le jambage d'aplomb, puis vissez le support au sol. Prenez le jambage divisé restant, glissez-le sur les dents du support au sol et clouez-le sur le côté opposé de l'assemblage de la partie supérieure. Répétez cette procédure pour le montant divisé, en le positionnant au milieu de la cavité.

Use 8 – 2" (5,08 cm) Nails

Use 8 – tornillos de 2" (5,08 cm)

Utilisez 8 clous de 5,08 cm (2 po)

## STEP · PASO · ÉTAPE 9

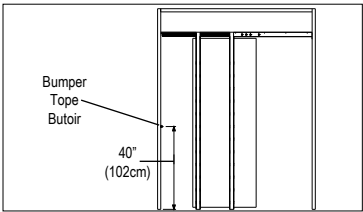

### INSTALL BUMPER

Screw the Bumper to the rough Jamb at the back of pocket with 5/8" (1,6 cm) screw, approximately 40" (102cm) from floor. Shim it out, if necessary so that front edge of Door will be flush with front edge of nylon Door guide.

### INSTALE EL TOPE

Atornille el tope en la jamba burda en la parte trasera del agujero, aproximadamente a 102 cm

(40 pul.) del piso. Use cuñas, si es necesario, de modo que el borde delantero de la puerta quede a ras con el borde delantero de la guía de nilón de la puerta.

### INSTALLEZ LE BUTOIR

Vissez le butoir sur le jambage grossier au dos de la cavité, environ à 102 cm (40 po) du sol. Calez-le, si besoin est, de façon à ce que le bord avant de la porte soit à ras avec le bord avant du guide de porte en nylon.

## STEP · PASO · ÉTAPE 10

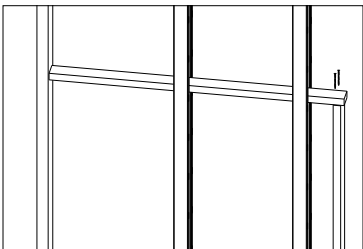

### INSTALL TEMPORARY BRACE (optional)

Insert 1" (25 mm) x 2-1/8" (54 mm) board through split Jamb and Stud as shown. Rest board on top of the Bumper. Then nail a support Leg to board as shown. (This provides added stiffness while wall material is being applied). This board will be removed prior to installing Door. The pocket may now be enclosed by applying wall sheathing, drywall, paneling, etc. as desired.

### INSTALE UN TIRANTE TEMPORAL (opcional)

Inserte una tabla de 25 mm x 54 mm (2 x 118 pul.) por entre la jamba dividida y el paral, tal como se muestra. Descanse la tabla sobre el tope. Luego clave una pierna de soporte en la tabla, tal como se muestra. (Esto proporciona soporte adicional mientras que el material de pared es aplicado). Esta tabla será removida antes de instalar la puerta. El agujero puede ser cerrado ahora usando revestimiento, pirca (drywall), revestimiento de madera, etc., tal como sea deseado.

### INSTALLEZ UNE ENTRETOISE TEMPORAIRE (optionnelle)

Insérez la planche de 25 mm x 54 mm (2 x 118 po) à travers le jambage séparé et le montant comme montré. Reposez la planche sur le butoir. Puis clouez une patte de support sur la planche comme montré. (Ceci accroît la rigidité alors que le matériau de mur est appliqué.) Cette planche sera enlevée avant d'installer la porte. La cavité peut maintenant être enfermée en appliquant le revêtement du mur, le placoplâtre, le panneau, etc. comme désiré.

## STEP · PASO · ÉTAPE 11

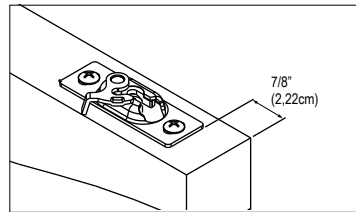

### INSTALL HANGERS

Fasten the Hanger Plates on the top of the door panel. Hangers must be 7/8" (2,22 cm) in from the side edge, as shown.

**INSTALACIÓN DE LOS COLGADORES**  
 Sujete las placas de los colgadores encima de la puerta. Los colgadores deberán quedar a 2,22 cm (7/8 pul.) desde el borde lateral, tal como se muestra.

### INSTALLEZ LES DISPOSITIFS DE SUSPENSION

Fixez les plaques de dispositif de suspension au haut du panneau de porte. Les dispositifs de suspension doivent se trouver à 2,22 cm (7/8 po) en retrait du bord latéral, comme montré.

Use 4 – 1-1/4" (3,18 cm) screws

Use 4 – tornillos de 1-1/4" (3,18 cm)

Utilisez 4 vis de 3,18 cm (1-1/4 po).

## STEP · PASO · ÉTAPE 12

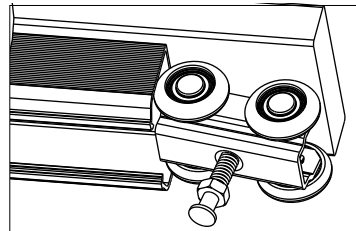

### INSTALL ADJUSTABLE BOLT AND HANGERS

Slide both Wheel Hanger assemblies into Track from the exposed end.

### INSTALE EL PERNO DE AJUSTE Y LOS COLGADORES

Deslice ambos ensambles de colgadores de ruedas en el carril por el lado abierto.

### INSTALLEZ LES BOULONS RÉGLABLES ET LES DISPOSITIFS DE SUSPENSION

Glissez les deux assemblages de dispositif de suspension dans le rail à partir de l'extrémité exposée.

## STEP · PASO · ÉTAPE 13

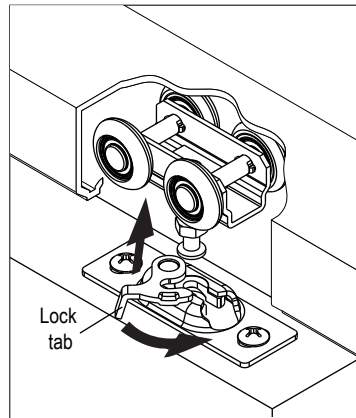

### INSTALL DOOR BY LIFTING AND PUSH BOLT INTO DOOR PLATE

Installation is accomplished by lifting and push bolt into door plate, then click tab in place. Repeat with other hanger/ door plate.

### INSTALE LA PUERTA LEVANTÁNDOLA Y EMPUJÁNDOLA A TORNILLE EN LA PLACA DE LA PUERTA

La instalación se realiza levantando y empujando atornille a la placa de la puerta y, a continuación, haga clic en la lengüeta en su lugar. Repita con otra placa de colgador/puerta.  
**INSTALLER LA PORTE EN LA SOULEVANT ET EN LA POUSSANT BOULONNER DANS LA PLAQUE DE PORTE**

L'installation s'effectue par levage et poussée Boulonnez dans la plaque de porte, puis cliquez sur la languette en place. Répétez l'opération avec un autre cintre/plaque de porte.

sur la languette en place. Répétez l'opération avec un autre cintre/plaque de porte.

## STEP · PASO · ÉTAPE 14

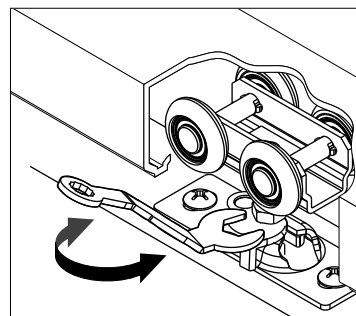

Using the Wrench supplied, turn the adjustment Post so that the Door is Plumb and has proper floor clearance.

Usando la herramienta suministrada, gire el poste de ajuste de modo que la puerta quede a plomo y que tenga la holgura de piso apropiada.

À l'aide de la clé fournie, tournez le téton de réglage de façon à ce que la porte soit d'aplomb et possède le jeu au sol correct.

## STEP · PASO · ÉTAPE 15

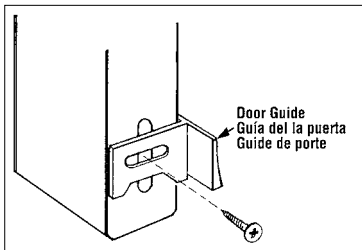

**INSTALL DOOR GUIDE**  
Fasten Door Guide to the split Jamb using 1" screws with nylon guides projecting into the opening, as shown.  
**INSTALACIÓN DE LA GUÍA D LA PUERTA**  
Sujete la guía de la puerta en la jamba dividida usando tornillos de 2,54 cm (1 pul.) con las guías de nylon proyectándose hacia adentro de la abertura, tal como se muestra.  
**INSTALLEZ LE GUIDE DE PORTE**

Fixez le guide de porte sur le jambage séparé à l'aide des vis de 2,54 cm (1 po) avec les guides en nylon sortant dans l'ouverture, comme montré.

## STEP · PASO · ÉTAPE 16

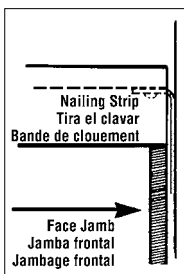

**INSTALL FACE JAMB**  
The face jamb fits between the nailing strip and the rough floor. Butt the face jamb underneath the nailing strip and shim for plumb. Nail into position.  
**INSTALE LA JAMBA FRONTAL**  
La jamba frontal encaja entre la moldura de clavar y el piso basto. Junte a tope la jamba frontal debajo de la moldura de clavar y use cuñas para colocarla a plomo. Clávela en posición.  
**INSTALLEZ LE JAMBAGE FRONTAL**  
Le jambage frontal s'emboîte entre la bande à clouer et le sol nu. Faites buter le jambage frontal sous la bande à clouer et calez-le pour le mettre d'aplomb. Clouez-le en place.

## STEP · PASO · ÉTAPE 17

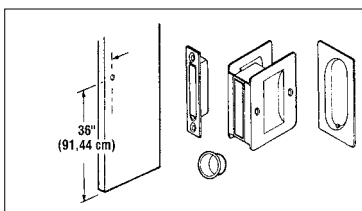

**INSTALL DOOR PULL (optional)**  
No Door Pulls are included in this kit, but you may choose from a variety of Door Pulls and Latchsets which are available through your dealer.

**INSTALACIÓN DEL TIRADOR DE LA PUERTA (opcional)**

No se incluyen tiradores de puerta en esta conjunto, pero usted puede seleccionarlos

de una amplia variedad de tiradores y juegos de cerrojos disponibles a través de su distribuidor.

**INSTALE LA TIRETTE DE LA PORTE (optionnelle)**

Les tirettes de porte ne sont pas comprises dans ce nécessaire, mais vous pouvez en choisir d'une variété de tirettes et de loquets de porte disponibles chez votre concessionnaire.

## STEP · PASO · ÉTAPE 18

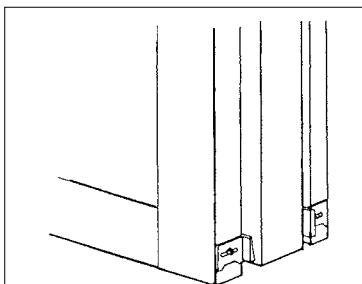

**INSTALL DOOR TRIM**  
Install Door Stop Trim (as for a Hinged Door) allowing 3/16" (5 mm) clearance between Door and Stops for possible Door warpage. Stop should be installed over Door Guide. Apply Door casing Trim as you would to other Door installations.

**NOTE:** For best performance of your Pocket Door, the Track should not be painted. If you wish, a silicone lubricant may be applied for even smoother operation.

**INSTALACION DE LA MOLDURA DE LA PUERTA**

Instale la moldura de tope de la puerta (como si fuera para una puerta de bisagras) dejando 5 mm

(3/16") de holgura entre la puerta y el tope para compensar por posible torcedura de la puerta. El tope deberá ser instalado sobre la guía de la puerta. Aplíquelo moldura al marco de la puerta tal como se hace con cualquier otra puerta.

**NOTA:** Para mejor desempeño de su puerta corrediza el carril no deberá ser pintado. Si lo desea, le puede aplicar un lubricante de silicona para obtener una operación aún más suave.

**INSTALLEZ LA BORDURE DE PORTE**

Installez la bordure de butée de la porte (comme pour les portes à charnières) en laissant 5 mm (3/16 po) de jeu entre la porte et les butées en cas de voilement de la porte. La butée devrait être installée sur le guide de porte. Appliquez la bordure de l'enveloppe de la porte comme vous le feriez pour d'autres installations de porte.

**REMARQUE:** Pour de meilleures performances de votre porte dissimulée, le rail ne devrait pas être peint. Si vous le désirez, un lubrifiant au silicone peut être appliqué de façon à adoucir le fonctionnement.

## STEP · PASO · ÉTAPE 1A

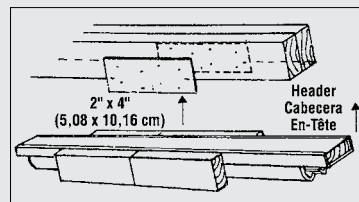

**INSTALL BI-PARTING BRACKET**  
Rough opening = (4 x Door Width) + 1/4".  
Example: For two 2"-6" doors, the rough opening is (4 x 30") + 1/4" = 120-1/4". Cut 1" off opening end of each header assembly. Install PDF250N-05 Bi-Parting Bracket to each side of rough Header, with side position indicators flush with bottom.

(Smaller portion of Bracket extends below Header). Install the Header assemblies by nailing into position, to meet at center position indicator.

**NOTE:** PDF250N-05 Bi-Parting Bracket not included. Available from your dealer.

**INSTALACIÓN DEL SOPORTE DE DOBLE PARTICIÓN**

Abertura tosca = (4 x el ancho de la puerta) + 6,38 mm. Ejemplo: Para dos puertas de 76,2 cm (2 piés y 6 pul) la abertura tosca es de (4 x 76,2 cm) + 0,638 = 76,838 cm. Corte 2,54cm (1 pul.) del extremo de la abertura del ensamble de la cabecera. Instale el soporte de doble partición PDF250N-05 en cada lado del cabecero basto, con los indicadores de posición laterales a ras con la parte inferior. (La porción más pequeña del soporte se extiende debajo del cabecero). Instale los el indicador de posición central.  
**NOTA:** El soporte de doble partición PDF250N-05 no es incluido. Está disponible donde su distribuidor.

**INSTALLEZ LE SUPPORT SE SÉPARANT**

Ouverture grossière = (4 x Largeur de la porte) + 6,38 mm. Exemple: Pour deux portes de 76,2 cm (2 pi 6 po), l'ouverture grossière est de (4 x 76,2 cm) + 0,638 cm = 76,838 cm. Coupez 2,54cm (1po) de l'extrémité ouverture de l'assemblage de boutisse. Installez le support se séparant n° PDF250N-05; de chaque côté de la partie supérieure irrégulière, avec les indicateurs de position latérale au ras du bas. (Des parties plus petites du support dépassent sous la partie supérieure). Installez les assemblages de la partie supérieure en les clouant en position, afin qu'elles se rencontrent au niveau de l'indicateur de la position centrale.

**REMARQUE:** Le support se séparant n° PDF250N-05 n'est pas compris. Il est disponible chez votre concessionnaire.

## STEP · PASO · ÉTAPE 2A

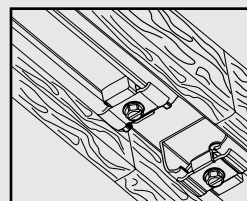

**INSTALL PDF250N-05 DOOR STOPS** - Insert one Door Stop in each track, approximately 1-1/2" (38 mm) from center joint. Adjust position of stop so doors close at the center of the opening, without slamming.  
**INSTALE LOS PDF250N-05 TOPES DE PUERTA** - Inserte un tope de puerta en cada riel, aproximadamente a 38 mm (1-1/2 pul.) del centro de la junta. Ajuste la posición del tope de modo que las

puertas cierran en el centro de la abertura, sin que se golpeen.

**INSTALLER LES PDF250N-05 BUTÉES DE PORTE** - Insérez une butée de porte dans chaque rail, à environ 38 mm (1-1/2 po) de la jointure centrale. Réglez la position de la butée de façon à ce que les portes se ferment au centre de l'ouverture, sans claquer.

## STEP · PASO · ÉTAPE 3A

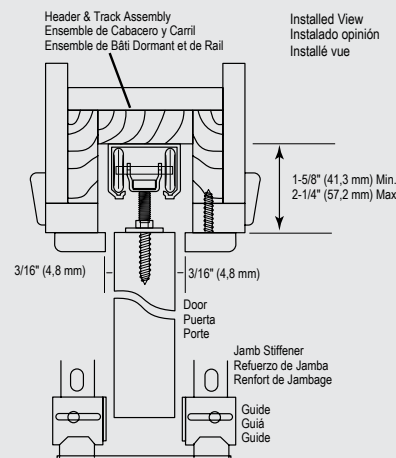

**National Hardware**

Copyright © 2024 ASSA ABLOY Americas Residential Inc.

All rights reserved.

NATIONAL®, the National logo, the National Hardware logo and WEATHERGUARD™ logo and the LIFESPAN™ logo are trademarks of ASSA ABLOY Americas Residential Inc. Made in China (Z) | www.national-hardware.com | (800) 346-9445

Importador: ASSA ABLOY Americas Residential Inc. de México, S.A. de C.V., Forum Naucalpan, Ubicado en Avenida 1 de Mayo No. 120, Piso 7, Oficina 702, Colonia San Andrés Atoto, C.P. 53500, Naucalpan de Juárez, Estado de México, México ROV730726UY0, Atención al cliente: 01 800 714-2503 | Hecho en China

Importé par: ASSA ABLOY Americas Residential Canada Inc., 101-255 Longside Drive, Mississauga, ON L5W 0G7, Canada, (905) 361-7324 | Fabriqué en Chine



Wear Safety Goggles  
Utilice Gafas Protectoras  
Portez des Lunettes de Sécurité